



# Azor

GSM MINI ALARM



**JABLOTRON**  
CREATING ALARMS

uživatelský návod

# Obsah

<b>Popis .....</b>	<b>3</b>
<b>Obsah sady AZOR .....</b>	<b>4</b>
Komunikátor AZ-10K .....	4
Čtečka ovládacích čipů AZ-10D .....	5
Detektor otevření AZ-10M .....	5
Detektor pohybu AZ-10P .....	6
<b>Instalace .....</b>	<b>7</b>
Montáž detektoru otevření .....	7
Montáž detektoru pohybu .....	8
Montáž čtečky ovládacích čipů .....	9
První zapnutí komunikátoru .....	9
Umístění komunikátoru .....	11
Detektor neoprávněné manipulace .....	11
Přiřazení telefonu .....	12
Testování prvků .....	13
<b>Ovládání .....</b>	<b>14</b>
Zapnutí a vypnutí Azora .....	14
Zajištění Azora .....	14
Odjištění Azora .....	15
Poplach .....	15
Odposlech .....	16
Informační SMS .....	16
<b>Nastavení .....</b>	<b>17</b>
Připojení počítače .....	17
Změna řídicího programu .....	17
<b>Rozšíření systému .....</b>	<b>18</b>
Ovládací čip AZ-10T .....	18
Detektor otevření AZ-10M .....	18
Detektor pohybu AZ-10P .....	19
Dálkový ovladač AZ-10R .....	19
Zvonkové tlačítko AZ-10B .....	19
Požární detektor AZ-10S .....	20
<b>Ostatní informace .....</b>	<b>21</b>
Synchronizace času z GSM sítě .....	21
Nouzové odemknutí nastavení .....	21
Přeposílání SMS .....	21
<b>Technické parametry .....</b>	<b>21</b>
<b>Problémy a jejich řešení .....</b>	<b>23</b>
Výměna baterií .....	23



## Popis

Azor je bezdrátový alarm, který chrání proti vloupání. Je určen pro menší domy, byty, kanceláře, obchody apod. Doplnit lze o detekci požáru.

Střežení se zapíná a vypíná pomocí ovládacích čipů. Stačí stisknout vypínač u dveří a přiložit čip. Systém lze ovládat i telefonem - výběrem z hlasového menu.

Při poplachu Azor přivolá zásah za pomoci pultu centrální ochrany. Události však umí hlásit i SMS zprávou a zavoláním. Sami si určíte, jaké údaje Vás zajímají (poplachu, výpadek proudu, kdo a kdy odjístil apod.).

Pokud se rozhodnete upravit si chování Azora podle Vašich představ, stačí jej připojit k počítači a použít přehledný nastavovací program A-Link.

### Vlastnosti:

- až 10 bezdrátových detektorů (pohyb, otevření dveří, otevření okna, požár, tísň)
- až 10 uživatelů oprávněných ovládat střežení
- hlasové menu pro ovládání telefonem
- SMS a hlasové reportování událostí uživatelům (individuální nastavení)
- přenos informací na pult centrální ochrany (včetně kontroly spojení)
- možnost odposlechu ze střeženého prostoru
- siréna pro vypuzení pachatele (nastavit lze tichý poplach)
- hlášení nedovolené manipulace při pokusu o poškození prvků systému
- 1 rok životnost baterií (v detektorech a ovladačích)
- zálohovací akumulátor v komunikátoru (pro případ výpadku proudu)
- automatická kontrola činnosti všech prvků (včetně kontroly baterií)
- USB port pro připojení počítače (nastavování nevyžaduje instalaci SW)
- záznam historie provozu - až 1000 událostí
- omezovač nežádoucích poplachů
- volitelná funkce „gong“ při otevření dveří
- volitelná funkce bezdrátového zvonku
- služby portálu [www.jablonet.net](http://www.jablonet.net)
- prodloužení záruky na 5 let\*
- možnost budoucí aktualizace výrobku novými funkcemi\*
- pojištění pro případ selhání systému\*
- splňuje EN-50131-1, stupeň zabezpečení 1, třída prostředí I
- určeno pro střežení movitého majetku s hodnotou až 200 tisíc Kč, v kombinaci se střežením pultem centrální ochrany až do hodnoty 1 milionu Kč

\*) podmíněno registrací výrobku na [www.jablonet.net](http://www.jablonet.net) (registrace je bezplatná)



## Obsah sady AZOR

### Komunikátor AZ-10K

Komunikátor, ústředna bezdrátového alarmu, zpracovává informace ze všech prvků systému. Umisťuje se na skrytém místě.

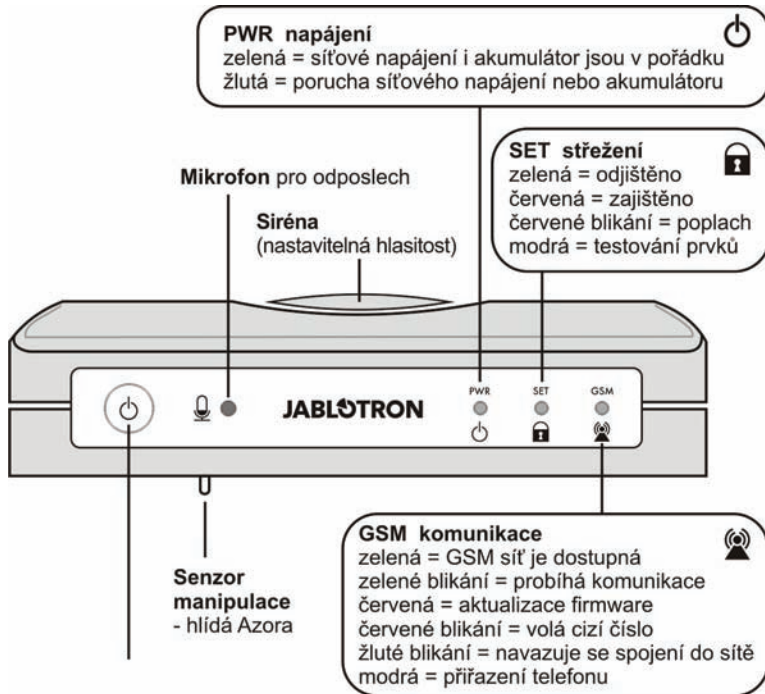

**Tlačítko** - stiskem a podržením lze Azora zapnout a vypnout

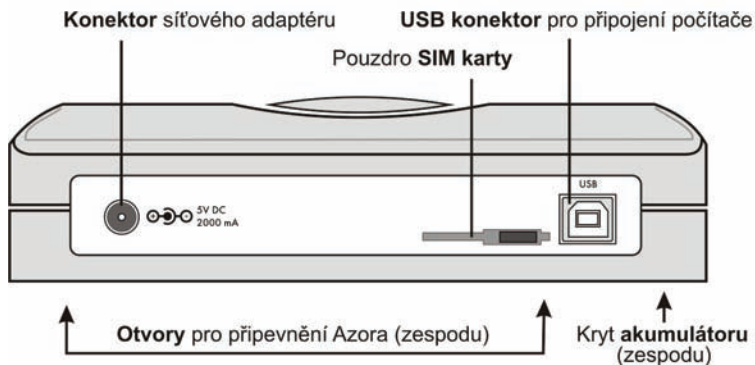



## Čtečka ovládacích čipů AZ-10D

Slouží k zajištění a odjištění. Montuje se obvykle u vstupních dveří.

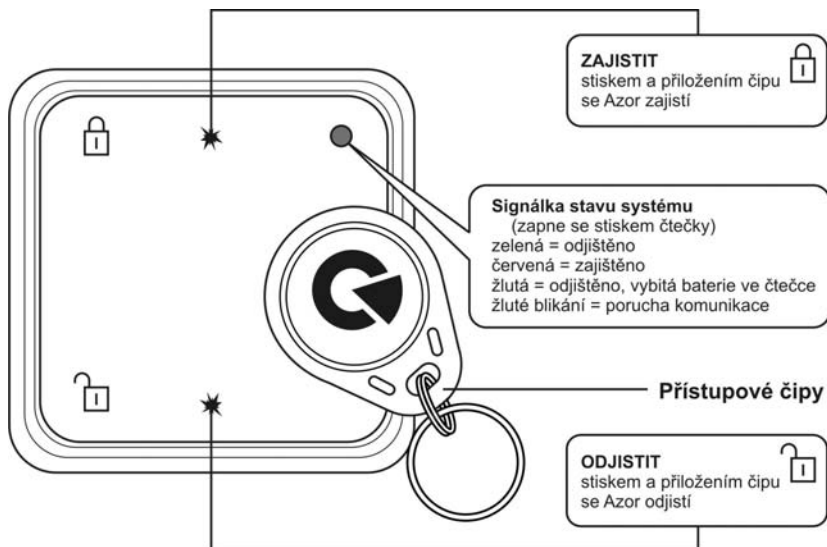

## Detektor otevření AZ-10M

Hlásí otevření dveří, oken a podobně.

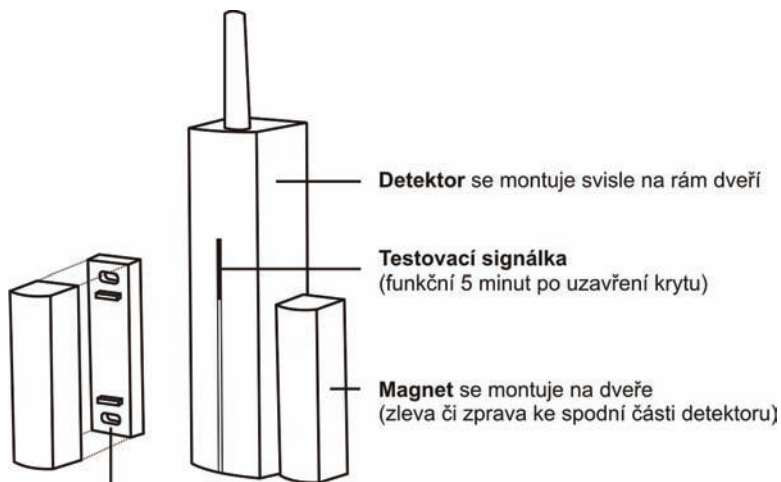

**Podložky magnetu** (použit při montáži na kov, brání „zkratu“ magnetického pole)



## Detektor pohybu AZ-10P

Hlásí pohyb člověka

**Testovací signálka**  
(funkční 5 minut po uzavření krytu)

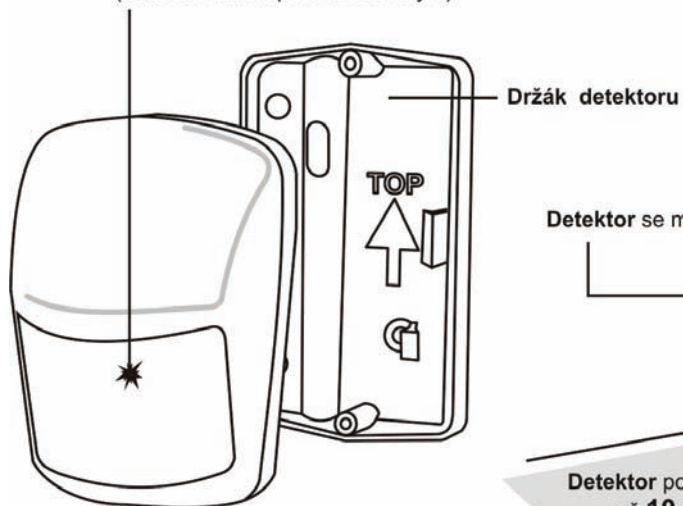

Detektor se montuje do rohu místnosti  
2 až 2,5m nad podlahu

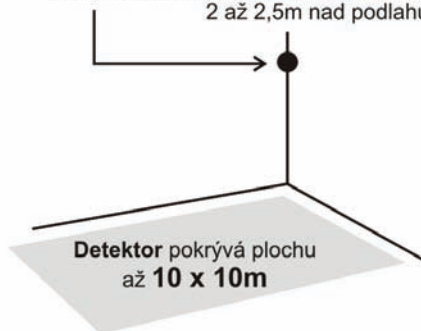



## Instalace

Prvky připevněte nejprve jen oboustrannou lepicí páskou. Vrutky použijte až po testu komunikace. Na pevném, hladkém a dobře přilnavém povrchu lze prvky instalovat jen lepicí páskou.

**Vzdálenost žádného prvku od komunikátoru nesmí přesáhnout 20m.** Pozor, radiový signál mohou blokovat kovové předměty, vlhké zdivo, nosné konstrukce stěn, stropů, apod.

### Montáž detektoru otevření

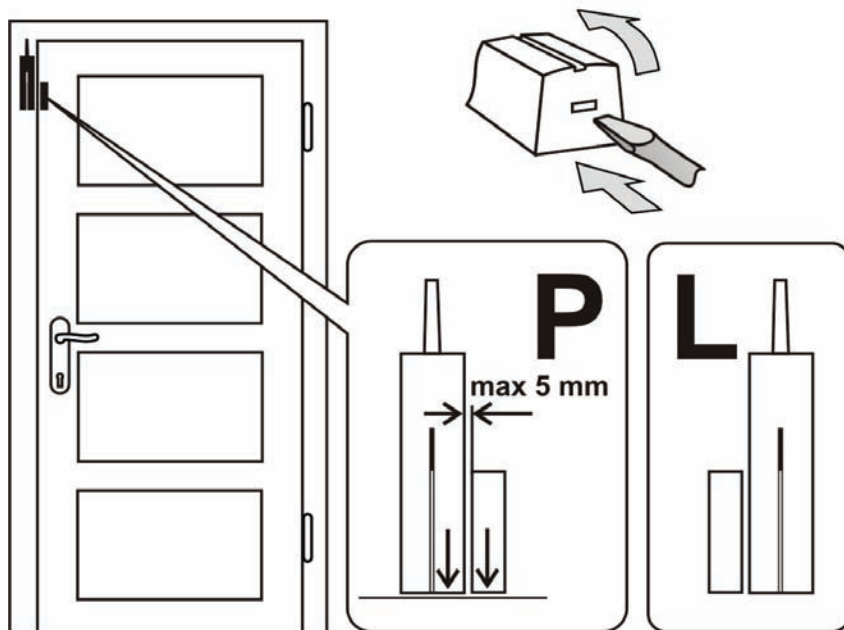

- Detektor připevněte na rám (pevnou část), anténa má směřovat nahoru.
- Magnet přimontujte na dveře (jsou-li kovové použijte pod něj plastovou podložku).
- Po zavření dveří musí magnet přiléhat ke spodní části detektoru (zleva či zprava).
- Zapojte baterie (vnitřní přepínače ponechte v pozicích 1 DEL a 2 MG EN).
- Detektor uzavřete (pružina detekce neoprávněné manipulace musí být stisknuta).
- Při otevření dveří má signálka detektoru bliknout. Testovat lze max. 5 minut, potom se signálka vypne. Test prodloužte otevřením a novým zavřením detektoru.



## Montáž detektoru pohybu

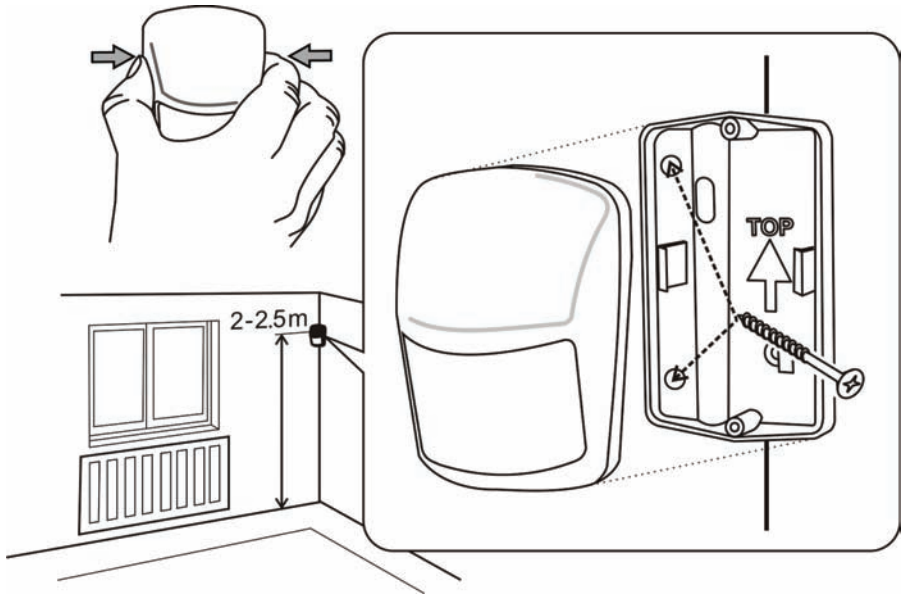

- Detektor instalujte zpravidla do rohu (směrem od okna do místnosti), 2 až 2,5m nad podlahu. Detektor pokrývá plochu až 10 x 10m\*.
- Držák montujte za zkosenou boční hranu tak, aby okénko senzoru směřovalo šikmo do místnosti (šipka v držáku má mířit nahoru).
- Otevřete kryt detektoru (stiskem boků podél okénka).
- Zapojte baterie (vnitřní přepínače ponechte v pozicích 1 STANDARD a 2 DELAY).
- Uzavřete detektor a nasadte jej na držák.
- Počkejte až zhasne signálka (proběhlo ustálení) a vyzkoušejte že detektor reaguje na pohyb člověka.
- Pohyb indikuje zablikání. Testovat lze 5 minut, potom se signálka v detektoru vypne. Test prodloužíte otevřením a novým zavřením detektoru.

### Tipy a upřesnění

\*) Detektor musí mít volný výhled do místnosti. Aby nepůsobil falešné poplachy:

- nesmí být umístěn proti radiátorům a jiným topidlům, nad kterými visí záclony.
- nemá směřovat proti oknům.
- nesmí být v blízkosti otevřených oken, dveří či ventilátoru (může reagovat na průvan).
- ve stěženém prostoru se nesmí pohybovat nic s teplotou blízkou 36°C (domácí zvířata, hlodavci, teplý vzduch z chladicích mřížek spotřebičů apod.).





## Montáž čtečky ovládacích čipů

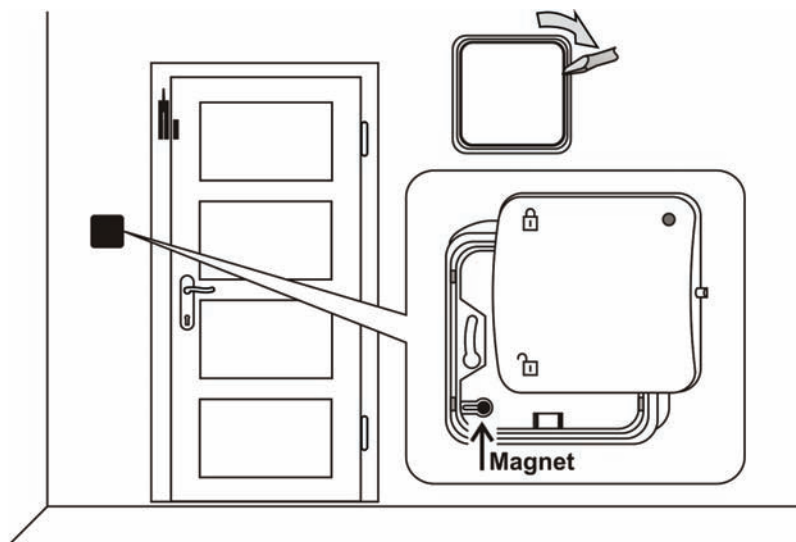

- Čtečku instalujte u dveří (kovový magnet ve spodním připevňovacím rámečku má být v levém dolním rohu). Pokud se montuje na zapuštěnou krabici, magnet přendejte do vrchního rámečku čtečky.
- Zapojte baterie a čtečku uzavřete (signálkou nahoru).
- Funkci otestujte po zapnutí komunikátoru.

## První zapnutí komunikátoru

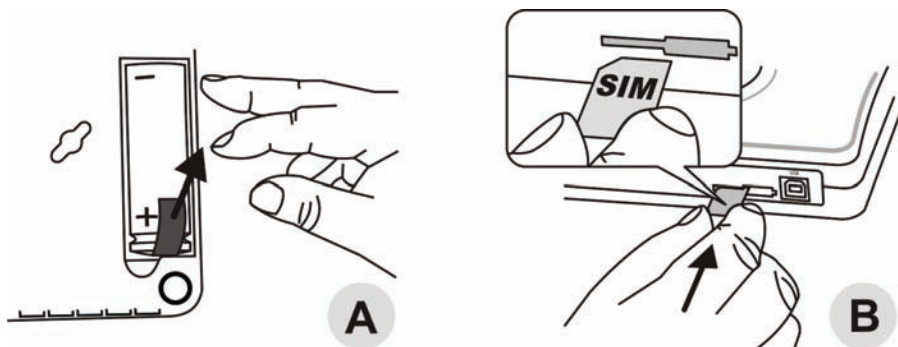

1. Vyhleďte skryté místo nedaleko síťové zásuvky.
2. Po otevření krytu akumulátoru vyjměte izolační pásek a kryt uzavřete (A).



## Rychlá instalace

3. Telefonem ověřte funkčnost SIM karty, kterou použijete v Azoru\*. Karta musí mít vypnutý PIN a ve vybraném místě musí být kvalitní pokrytí GSM sítě.
4. Zasuňte SIM kartu do komunikátoru\* (B).

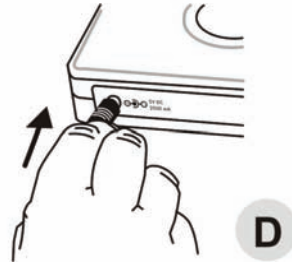
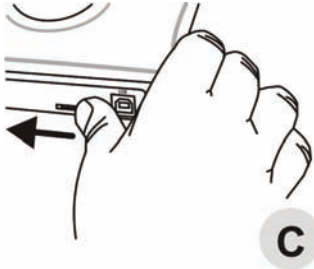

5. SIM kartu zajistěte západkou ve směru šipky\* (C).
6. Zapojte síťový adapter (D).

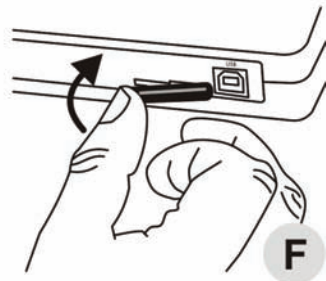
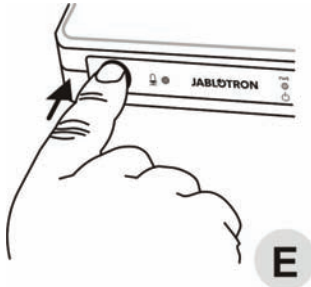

7. Stiskněte a cca 2 s podržte tlačítko (E) komunikátoru (Azor se rozsvítí).
8. Počkejte až budou všechny 3 signálky svítit zeleně.
9. Pokud se všechny signálky nerozsvítí zeleně do 2 minut, zkontrolujte co Azor signalizuje (viz popis signálek v úvodu).
10. SIM kartu v komunikátoru po dokončení instalace zajistěte proti vyjmutí plastovou krytkou\* (F).

### **Tipy a upřesnění**

\*) Pouze v případě, pokud již Azor nemá vloženou SIM při dodání.



## Umístění komunikátoru

- Komunikátor se umísťuje na skrytém místě. V dosahu musí být síťová zásuvka pro připojení dodaného adapteru.
- Není-li žádoucí trvalá signalizace provozu komunikátoru pomocí signálek na čelním panelu (upozorňuje na umístění), lze ji vypnout v programu A-Link. K vypnutí dojde s prodlevou 15 minut. Signalizaci lze pro kontrolu kdykoli vyvolat na 15 minut krátkým stiskem tlačítka na panelu. Pokud je indikován problém s napájením, je signalizace trvalá bez ohledu na toto nastavení.
- V těsné blízkosti komunikátoru by neměly být jiné spotřebiče a slaboproudé rozvody (například audiosystémy, anténní svody), které mohou být ovlivněny činností GSM části komunikátoru.
- Pro označení míst pro připevnění Azora na stěnu lze použít šablonu na zadní straně návodu. Šrouby ponechte vyčnívat tak, aby šla skříňka elektroniky nasadit na hlavy šroubů a posunutím šikmo zajistit.

## Detektor neoprávněné manipulace

Komunikátor je na spodní straně vybaven citlivým spínačem (plastová páčka). Spínač reaguje na zvednutí komunikátoru z podložky. Systém v takovém případě hlásí neoprávněnou manipulaci.



## Přřazení telefonu

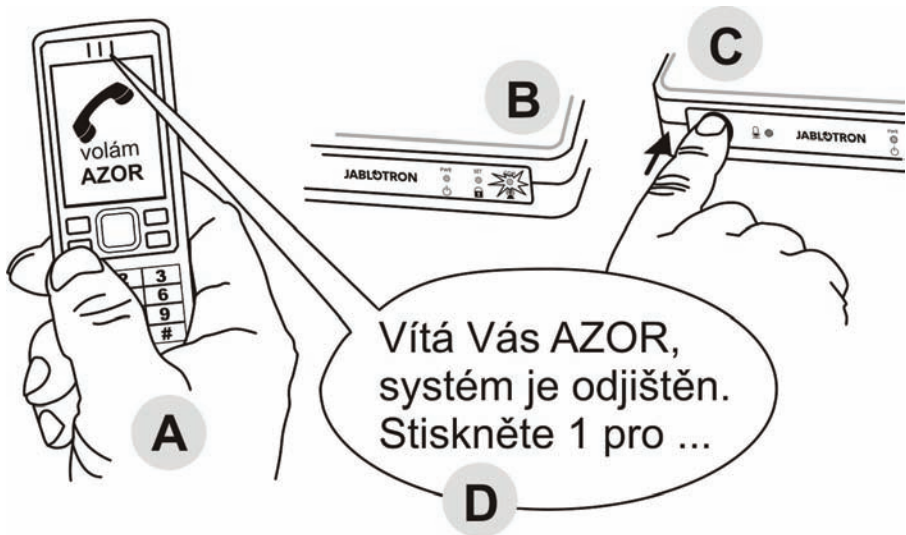

- Komunikátor musí být zapnutý a všechny jeho signálky svítit zeleně.
- Telefonem (A) zavolejte Azorovi (číslo jeho SIM karty).
- Jakmile začne GSM signálka červeně blikat (B), stiskněte krátce tlačítko komunikátoru (C).
- GSM signálka potvrdí příjem hovoru modrou barvou.
- Azor nabídne v telefonu hlasové menu (D).
- Vyzkoušejte si funkce menu a hovor ukončete.
- Pro opakovaný vstup do menu stačí Azorovi pouze zavolat (ze stejného telefonu).

### **Tipy a upřesnění**

- Přřadit je možné jen telefon, který nemá skryté telefonní číslo.
- Pro přřazení telefonu musí být Azor odjištěn.
- Uvedeným způsobem lze přřadit jen telefon prvního uživatele.
- Stejným postupem lze telefon prvního uživatele změnit na jiný. Původně přřazený telefon se vymaže (Azor na něj pošle SMS upozornění - včetně čísla nově nastaveného telefonu).
- Na základě předčíslení Vašeho telefonu si Azor automaticky nastaví jazyk.
- Nastavení telefonů ostatních uživatelů a jejich uzamknutí viz Nastavení.



## Testování prvků



- Z přiřazeného telefonu Azorovi zavolejte (A).
- V hlasovém menu (B) stiskněte klávesu 9 (C).
- Zapne se režim testování prvků.
- Aktivujte postupně detektory a čtečku ovládacích čipů (D).
  - Detektor pohybu testujte otevřením a zavřením jeho krytu.
  - Detektor otevření testujte otevřením a zavřením jeho krytu.
  - Čtečku ovládacích čipů aktivujte stiskem tlačítka ODJISTIT.
- Aktivaci prvku má Azor potvrdit hlasem do telefonu.
- Test vypnete ukončením hovoru nebo stiskem # na klávesnici telefonu.

### Tipy a upřesnění

- Test lze zapnout jen, pokud je Azor odjištěn
- Pokud Azor aktivaci prvku nepotvrdí hlášením, zkontrolujte:
  - má-li prvek správně zapojené baterie.
  - není-li radiová komunikace stíněna kovovou překážkou.
  - není-li vzdálenost prvku a komunikátoru příliš velká (vyzkoušejte jiné umístění).
  - zda je prvek správně přiřazen (připojením počítače a kontrolou registračního kódu).
  - během testovacího režimu nelze zajistit a nemůže dojít k poplachu.

Azor hlídá spojení s detektory i se čtečkou ovládacích čipů. Pokud je spojení ztraceno, je poslána poruchová informace uživateli (musí být nastaveno) a proveden zápis do paměti událostí. V tom případě proveďte baterie v detektoru či čtečce a znovu otestujte sílu signálu (mohlo dojít ke zhoršení kvality spojení, například změnou zařizovacího prostoru).



## Ovládání

Následující popis platí pro původní nastavení Azora z výroby. Jeho chování si ale můžete upravit podle Vašich představ - viz Nastavení.

V místě střežení se Azor ovládá obvykle **pomocí čtečky ovládacích čipů**. Uživatelé, jejichž telefon je do systému přiřazen mohou také Azora ovládat pomocí hlasového menu. Vstup do menu lze podmínit zadáním osobního Přístupového kódu – viz Nastavení.

### Zapnutí a vypnutí Azora

Podržení tlačítka komunikátoru lze Azora zapnout nebo vypnout. Vypnutí a zapnutí Azor hlásí (na pult centrální ochrany a také SMS zprávou).

### Zajištění Azora

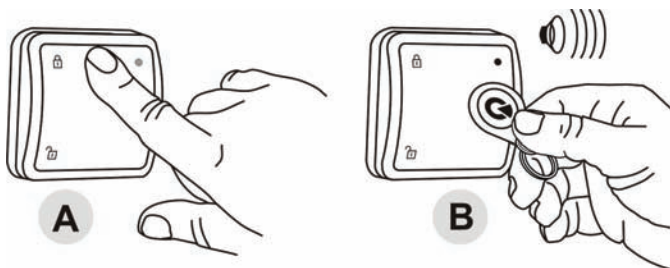

- Na čtečce ovládacích čipů stisknete tlačítko ZAJISTIT (A) a přiložíte čip (B)
- Signálka čtečky se rozsvítí červeně a začne se odměřovat 1 minuta.
- Aktivace detektorů během této doby nezpůsobí poplach
- Zajištění potvrdí Azor delším pípnutím

#### Tipy a upřesnění

- Zajistit lze také telefonem pomocí hlasového menu.
- Dobu pro odchod lze nastavit (viz Nastavení).
- Stisknete-li tlačítko čtečky ovládacích čipů ve stavu zajištěno, svítí její signálka červeně.
- Je-li ve stavu zajištěno aktivován detektor, nastane poplach. Nejprve se ale odměří 30 s, které má uživatel k odjištění (dobu lze nastavit, případně pro jednotlivé detektory zcela vypnout – viz Nastavení).
- Pokud v zajištěném stavu dojde k nedovolené manipulaci s některým prvkem systému, nastane tzv. sabotážní poplach.
- Má-li uživatel nastaveno zasílání SMS zpráv při zajištění, není mu hlášeno, pokud zajistí on sám svým čipem či ovladačem. Ovládací čip označený barevným kolečkem je určen uživateli jehož telefon byl přiřazen jako první. Zajištění se také nehlásí, pokud dojde k jeho zrušení během odchodu. Tím se omezují zbytečně odeslané SMS v případě, že si při odchodu něco zapomenete a musíte se vrátit.



## Odjištění Azora

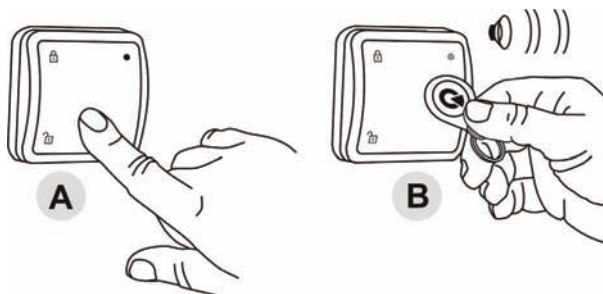

- Na čtečce čipů stisknete tlačítko ODJISTIT(A) a přiložíte ovládací čip(B).
- Signálka čtečky se rozsvítí zeleně a čtečka potvrdí odjištění (2 pípnutí).

### Tipy a upřesnění

- Odjistit lze také telefonem pomocí hlasového menu.
- Pokud před odjištěním aktivujete detektor (např. otevřete dveře) zazní zvukové upozornění a po něm AZOR čeká tiše 30 s na odjištění. Pokud k odjištění nedojde včas, nastane poplach.
- Stisknete-li tlačítko čtečky čipů ve stavu odjištěno, svítí její signálka zeleně.
- Pokud se při odjištění ozvou 3 pípnutí, došlo v době nepřítomnosti k poplachu.
- Pokud v odjištěném stavu dojde k nedovolené manipulaci s některým prvkem systému, ozve se varovné pípnutí a je odeslána SMS zpráva o nedovolené manipulaci. SMS zpráva se odesílá jen při první manipulaci s prvkem.
- Má-li uživatel nastaveno zasilání SMS zpráv při zajištění, není mu hlášeno, pokud zajistí on sám svým čipem či ovladačem.

## Poplach

Nastane-li poplach, je okamžitě informován pult centrální ochrany\*. Zároveň se zapne siréna, pošlou se poplachové SMS uživatelům a následně jim Azor postupně zavolá.

**Zrušit poplach** lze stiskem tlačítka ODJISTIT na čtečce a přiložením ovládacího čipu, nebo použitím telefonu a hlasového menu.

### Tipy a upřesnění

- Pokud přijmete poplachové volání, Azor již ostatním uživatelům nevolá. V případě, že poplachové volání nevezme nikdo, zkouší volat všechny uživatele ještě jednou.
- Jestliže poplach nezrušíte, houká siréna 3 minuty a potom se vypne. Azor zůstává střežit.
- V případě, že stejný detektor vyvolá poplach 3x po sobě (např. když zapomenete otevřené okno a vítr pohybuje záclonou před detektorem) tak se tento detektor zablokuje a ostatní detektory zůstanou střežit. Zablokování detektoru se zruší odjištěním.
- Nedovolenou manipulaci s detektorem nebo komunikátorem hlásí systém pouze jednou.
- Kromě poplachových informací zasilá Azor SMS hlášení pokud dojde k jeho vypnutí, nebo když nastane porucha (např. výpadek síťového napájení delší než půl hodiny, vybití baterie v detektoru, ztrátě spojení s detektorem, čtečkou apod.).

\* Je-li sjednáno střežení pultem centrální ochrany



## Odposlech

Telefonem lze pomocí hlasového menu zapnout odposlech (musí být uživateli povoleno). Až 3 minuty můžete poslouchat co se ve střeženém objektu děje.

### *Tipy a upřesnění*

- Odposlech nezkoušejte ze stejné místnosti, ve které je komunikátor. Hrozí silná „ozvěna“ mezi sluchátkem telefonu a mikrofonem Azora (odposlech je velmi citlivý).
- Během odposlechu lze pouze naslouchat, nelze do objektu mluvit.
- Pokud během odposlechu dojde k vyvolání poplachu, je odposlech automaticky ukončen.
- Při zahájení odposlechu během probíhajícího poplachu je siréna blokována a reporty se pak realizují až po ukončení aktivního hovoru.

## Informační SMS

V hlasovém menu si můžete vyžádat zaslání informační SMS. Tato zpráva obsahuje:

1. aktuální stav Azora
2. poslední událost uloženou v paměti (např. kdo zajistil, k jakému poplachu došlo apod.)
3. stav síťového napájení
4. stav akumulátoru v komunikátoru
5. sílu GSM signálu v procentech
6. dobu provozu systému od posledního zapnutí
7. registrační kód (výrobní číslo) komunikátoru

### *Tipy a upřesnění*

- Pokud GSM síť poskytuje funkci přesný čas, obsahuje informační SMS časové údaje. Vnitřní hodiny Azora lze též seřídit z počítače – viz Nastavení.





## Nastavení

Nastavení vlastností Azora se provádí pomocí počítače vybaveného systémem MS Windows XP či vyšším.

### Připojení počítače

Zapnutého Azora připojte k počítači USB kabelem. Pokud vám počítač za nějakou dobu po připojení neotevře automaticky nastavovací program, vyhledejte USB disk se jménem AZOR-USB a na něm spusťte soubor A-Link označený ikonou „“. Nastavovací program je vybaven srozumitelnou nápovědou ke každé funkci.

Volby programu jsou rozděleny do jednotlivých karet, na kterých lze vyplnit jednotlivé položky nastavení, jména a telefony uživatelů, registraci prvků kódem, nastavit vlastnosti komunikátoru atd.

Tlačítkem **Zapsat** se změněné hodnoty zobrazené modrou barvou v kartě uloží do Azora, Tlačítkem **Zrušit** se změny v kartě neuloží a do karty se vrátí hodnoty původní.

#### *Tipy a upřesnění*

- Při prvním připojení Azora potřebuje počítač delší čas (až několik minut) k tomu aby si nastavil USB komunikaci. Po té co se spojení naváže, naleznete v počítači USB disk s názvem AZOR-USB. Opakované připojení bude výrazně rychlejší.
- Pokud je Azor připojen na pult centrální ochrany, může být přístup do nastavovací stránky zablokován. V takovém případě řešte změnu nastavení s pracovníky pultu.
- Pokud si nastavení zamknete v kartě Vlastnosti kódem, bude Azor po připojení jakéhokoliv počítače vyžadovat zadání vámi nastaveného kódu.

### Změna řídicího programu

Pomocí počítače je možné do Azora nahrát jinou verzi programu, který řídí jeho funkce. Soubor s programem lze získat od výrobce. Soubor s novým programem načtete v menu A-Linku po volbě Komunikátor a Aktualizovat software. Vyčkejte ukončení instalace a následného ukončení programu. Následně se na chvíli rozsvítí všechny signálky komunikátoru červeně (instalace programu). Po opětovném zapnutí bude mít Azor nové chování.

#### *Tipy a upřesnění*

- Před instalací nového programu si důkladně přečtěte jeho popis a přesvědčte se zda je vaše verze výrobku vhodná pro nový program.
- Během instalace programu musí být v komunikátoru zapojen zálohovací akumulátor i síťový adapter. Pokud by došlo ke ztrátě napájení při změně programu, hrozí trvalé poškození.
- Po instalaci nového programu zkontrolujte nastavení pomocí počítače (pro různé verze programu může nastavovací program A-Link vypadat různě). Důkladně též otestujte funkce systému.



## Rozšíření systému

Samostatně zakoupené prvky se do Azora přiřazují pomocí registračního kódu. Kód má deset cifer ve formátu např. 123-4567-890. Přiřazení (nebo odebrání) prvku se provádí pomocí počítače zápisem (nebo vymazáním) čísla prvku v příslušné pozici v nastavovací kartě. Pokud není registrační kód čitelný, lze jej načíst v programu A-link. Vyberte dané pole a stiskněte tlačítko Učit. Do prvku vložte baterii. Naučení je potvrzeno zobrazením registračního kódu..

### Ovládací čip AZ-10T

Na nově dodaném ovládacím čipu je samolepka s registračním kódem. Pokud již čip nemá kód čitelný, lze jej přiřadit pomocí čtečky čipů a programu A-link. V programu zvolte kartu Uživatelé, vyberte pole Registrace čipu a stiskněte tlačítko Učit. Na čtečce ovládacích čipů stiskněte tlačítko ZAJISTIT a přiložte čip. Naučení je potvrzeno zobrazením registračního kódu čipu. Pozor, Azor používá speciální bezpečnostní čipy. Nelze k němu přiřadit žádné jiné přístupové čipy.

### Detektor otevření AZ-10M

Kromě detekce otevření dveří a oken může detektor hlásit např. přemístění předmětů apod. Lze k němu také připojit externí senzory.

#### Svorky:

- INPUT** slouží k připojení externích poplachových senzorů. Odpojením od svorky GROUND se vyše poplachový signál (stejný jako při otevření dveří).
- TAMPER** slouží k připojení externích senzorů sabotáže – nedovolené manipulace. Odpojením od svorky GROUND se vyše signál stejný jako při otevření detektoru.
- GROUND** společná svorka. Pokud není vstup INPUT nebo TAMPER použit, musí být trvale spojen s touto svorkou.

#### Vnitřní přepínače:

- 1 DEL** detektor poskytuje příchodové zpoždění\*  
**INST** detektor neposkytuje příchodové zpoždění\*
- 2 MG EN** zabudovaný magnetický senzor je zapnut  
**MG DIS** zabudovaný magnetický senzor je vypnut (hlásí se jen aktivace svorky INPUT)

\*) uplatní se pouze je-li detektoru v nastavovací stránce reakce: „Určená detektorem“

#### Signalizace vybití baterií

Dojde-li v detektoru k vybití baterií, Azor odešle informační zprávu. Kromě toho se zapne testovací signálka. Pokud tedy detektor bliká při otevření dveří (mimo testovací režim) má slabé baterie.



## Detektor pohybu AZ-10P

### Vnitřní přepínače:

1 **HIGHER ANALYSIS** detektor má zvýšenou odolnost proti falešným poplachům a pomalejší reakci.

**STANDARD ANALYSIS** detektor má standardní odolnost proti falešným poplachům i standardní rychlost reakce.

2 **INSTANT REACTION** detektor neposkytuje příchodové zpoždění\*

**DELAY REACTION** detektor poskytuje příchodové zpoždění\*

\*) toto nastavení se uplatní pouze v případě že detektor má v programu A-Link nastavenou reakci *Určená detektorem*

### Omezení detekce častého pohybu

Při normálním provozu šetří detektor energii baterií tím, že po každém detekovaném pohybu (a vyslání zprávy Azorovi) nereaguje na pohyb, dokud není jeho zorné pole alespoň na 1 minutu v klidu. Tím je zajištěno, aby nevysílal příliš často, je-li v prostoru stálý pohyb.

### Signalizace vybití baterií

Dojde-li v detektoru k vybití baterií, Azor odešle informační zprávu. Kromě toho se zapne testovací signálka. Pokud tedy detektor bliká při pohybu (mimo testovací režim) má slabé baterie.

## Dálkový ovladač AZ-10R



Ovladač lze použít k Zajištění a Odjištění. Umožňuje také vyslání tísňové zprávy – stiskem obou tlačítek současně. Funkce tísňového hlášení je volitelná – viz Nastavení. Dálkový ovladač obsahuje baterii jejíž životnost je cca 2 roky. Registrační signál ovladač odesílá po delším cca 3s současném stisku obou tlačítek.

**Dálkový ovladač nelze použít v těsné blízkosti komunikátoru!**

## Zvonkové tlačítko AZ-10B

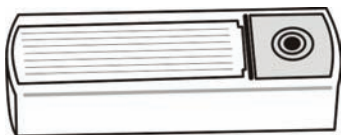

Azor má jednu pozici pro přiřazení zvonkového tlačítka, kterému lze zvolit melodii (viz nastavení). Tlačítko obsahuje baterii jejíž životnost je cca 1 rok.

**Tlačítko má být chráněno proti dešti (je dodáváno s výliskem stříšky).**

**Tlačítko nelze použít v těsné blízkosti komunikátoru.**



### Požární detektor AZ-10S

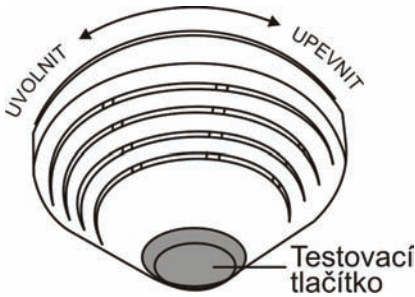

Detektor hlásí nebezpečí požáru. Aktivuje jej výskyt kouře nebo abnormální zvýšení teploty. Kromě odeslání informace do systému zapíná při poplachu svou vnitřní sirénu.

- Držák detektoru přimontujte na strop
- Pomocí počítače přiřadte detektor do systému viz Nastavení
- Zapojte baterii a detektor nasadte na držák
- Počkejte až zhasne signálka detektoru (probíhá kalibrace)
- Otestujte detektor – viz Testování prvků. Detektor aktivujte stiskem a podržením jeho testovacího tlačítka.

#### **Tipy a upřesnění**

- Detektor nelze nasadit na držák pokud v něm není zapojena baterie.
- Detektor montuje na strop tam, kde dobře proudí vzduch tepelnou cirkulací (tj. vyhnout se rohům, prohlubním, vrcholům šikmých stropů apod.).
- Je-li prostor (či strop) členěn přepážkami, které brání volnému proudění vzduchu, má mít každá sekce svůj detektor.
- Detektor se nemá montovat v blízkosti ventilátorů, topidel, větracích otvorů ani tam kde se práší.
- Detektor se nedoporučuje montovat v blízkosti sporáků, vařičů, ani tam kde se vyskytuje pára.
- Vhodným místem pro detektor požáru je strop nad schodištěm v domě.
- Detektor nikdy netestujte ohněm, pro simulaci požáru použijte speciální sprej určený k testování detektorů kouře.
- V případě indikace poplachu lze vypnout sirénu v detektoru stiskem a podržením testovacího tlačítka.
- Sirénu detektoru je možné zcela odpojit - konektorem jejího kabelu (blízko mínus pólu baterie).
- Jestli se v místnosti při normálním provozu kouří, lze nastavit Azor tak, že bude reagovat na požární poplach pouze, je-li zajištěno – viz Nastavení. V takovém případě odpojte i sirénu v detektoru. Před zajištěním nezapomeňte prostor vyvětrat.
- Všechny propojovací kolíčky v detektoru musí zůstat rozpojeny.

#### **Signalizace vybití baterie**

Dojde-li v detektoru k vybití baterie, Azor odešle informační zprávu. Kromě toho detektor požáru každých cca 45 s blikne a slabě pípne.



## Ostatní informace

### Synchronizace času z GSM sítě

Azor je vybaven funkcí automatického seřízení vnitřních hodin ze sítě GSM. Časový údaj se zapisuje do paměti událostí a do informační SMS.

Pozor: některé sítě GSM signál o přesném čase neposkytují. V takovém případě je nutné nastavit vnitřní hodiny Azora z počítače – viz Nastavení. Pokud nejsou hodiny nastaveny, nebude v informačních SMS uveden časový údaj.

### Nouzové odemknutí nastavení

Pokud si uzamknete nastavení Azora a zapomenete Kód zámku nastavení, postupujte následovně:

1. Azora odjistěte
2. Z komunikátoru odpojte síťový adapter.
3. Otevřete kryt akumulátoru a akumulátor odpojte.
4. Stiskněte a držte tlačítko komunikátoru.
5. Zapojte síťový adapter (tlačítko držte stisknuté).
6. Jakmile se rozsvítí všechny signálky žluté tlačítko uvolněte.
7. Zapojte zpět akumulátor a nasadte jeho kryt.
8. Váš původní Kód zámku nastavení je vymazán a bude možné vstoupit do Nastavení bez zadání přístupového kódu.
9. Po ukončení nastavování si můžete nastavit nový kód.

### Přeposílání SMS

Pokud dorazí do SIM karty v komunikátoru SMS zpráva je tato přeposlána na telefonní číslo na první pozici viz Nastavení. Na uvedené číslo je rovněž zaslána informační zpráva o překročení nastaveného maximálního počtu odeslaných SMS za den.

## Technické parametry

### Komunikátor AZ-10K

*nápaní komunikátoru  
zálohovací akumulátor*

*= 5 V 2,5 A max.*

*LI18650 = 3,7 V/2,2 Ah (běžná životnost 5 let)*

*doba provozu komunikátoru na zálohu 12 hodin*

*až 10 (každý může mít ovládací čip a dálkový ovladač)*

*počet uživatelů*

*počet detektorů*

*až 10 ks*

*počet čteček ovládacích čipů*

*1 ks*

*počet zvonkových tlačítek*

*1 ks*

*rozměry*

*165 x 120 x 40 mm*

### Čtečka ovládacích čipů AZ-10D

*nápaní*

*2 x alkalická baterie AAA 1,5 V 1200 mAh (životnost cca 1 rok)*

*rozměry*

*80 x 80 x 30 mm*

### Detektor pohybu AZ-10P

*nápaní*

*2 x alkalická baterie AAA 1,5 V 1200 mAh (životnost cca 1 rok)*

*pokrytí*

*zorný úhel 120°, pokryje plochu až 10 x 10 m*

*rozměry*

*65 x 95 x 60 mm*



### Detektor otevření AZ-10M

napájení  
reaguje  
rozměry

2 x alkalická baterie AAA 1,5 V 1200 mAh (životnost cca 1 rok)  
při oddálení magnetu o 20 mm  
32 x 145 x 25 mm + 15 x 55 x 55 mm

### Požární detektor AZ-10S

napájení  
reaguje  
rozměry

alkalická baterie AA 1,5 V 2600 mAh (životnost cca 1 rok)  
zakouření prostoru, případně zvýšení teploty přes 60 ... 70 °C  
průměr 125 x 65 mm

### Dálkový ovladač AZ-10R

napájení  
rozměry

alkalická baterie L 1016 6 V 35 mAh (životnost cca 2 roky)  
55 x 40 x 15 mm

### Zvonkové tlačítko AZ-10B

napájení  
rozměry

alkalická baterie L 1016 6 V 35 mAh (životnost cca 1 rok)  
80 x 28 x 16 mm

### Napájecí adaptér

napětí sítě  
výstupní napětí

~110 - 230 V / 50 Hz, 0,2 A, třída ochrany II;  
= 5 V , 3 A

### Společné údaje pro všechny prvky

Prostředí dle ČSN EN 50131-1  
Rozsah pracovních teplot  
Klasifikace

I. vnitřní všeobecné  
+ 5 až + 40 °C  
stupeň 1 dle ČSN EN 50131-1, ČSN 50131-3, ČSN EN 50131-6,  
ČSN EN 50131-5-3, ČSN EN 50131-2-2, ČSN EN 50131-2-6,  
ČSN EN 50134-2  
ČSN ETSI EN 300220, ČSN ETSI EN 300330, ČSN ETSI EN  
301 419-1, EN 301 511, ČSN EN 50130-4, ČSN EN 55022, ČSN  
ETSI EN 301489-7, ČSN EN 60950-1  
ČTÚ VO-R/10/09.2010-11, VO-R/1/12.2008-17

Dále splňuje

Podmínky provozování



Výrobek je navržen a vyroben ve shodě s na něj se vztahujícími ustanoveními: Nařízení vlády č. 426/2000Sb., je-li použit dle jeho určení. Originál prohlášení o shodě je na [www.jablotron.cz](http://www.jablotron.cz) v sekci poradenství



**Poznámka:** Výrobek, ačkoliv neobsahuje žádné škodlivé materiály, nevyhazujte do odpadků, ale předejte na sběrné místo elektronického odpadu. Podrobnější informace na [www.jablotron.cz](http://www.jablotron.cz).

**JABLOTRON**  
CREATING ALARMS

JABLOTRON ALARMS a.s.  
Pod Skalkou 4567/33  
46601 Jablonec nad Nisou  
Czech Republic  
Tel.: +420 483 559 911  
Fax: +420 483 559 993  
Internet: [www.jablotron.cz](http://www.jablotron.cz)



# Problémy a jejich řešení

## Výměna baterií

Dojde-li v některém prvku k vybití baterií, Azor odešle informační SMS zprávu a zároveň je to opticky signalizováno detektorem. Azor musí být při výměně baterií odjištěn. Při otevření krytu detektoru (nebo čtečky) vydá Azor varovné pípnutí a pošle informační SMS o nedovolené manipulaci. Nedojde však k zapnutí sirény.

SMS hlášení o otevření prvku se posílá pouze jednou. Pokud otevřete kryt stejného prvku opakovaně, ozve se už jen informační pípnutí. Po výměně baterií prvek otestujte – viz Test prvků.

V případě že je Váš systém střežen pultem centrální ochrany, neprovádějte výměnu baterie bez předchozí dohody s provozovatelem pultu.

